

---

# 開通工事のご案内

---





[工事]

# 「宅内調査」についてのご案内

ここでは、eO光サービスの「開通工事」を行う前に実施する「宅内調査」についてご案内します。  
お申し込みからご利用開始までの流れについては、同封の「提出書類」の「お申し込みから開通までの流れ」をご覧ください。

「開通工事」や設置する機器などについては、Webでもご案内しておりますので、併せてお読みください。

<https://eonet.jp/e/190051/>



スマホからも  
アクセス！

## ✓ 宅内調査について

「開通工事」を行う前に、弊社委託会社による「宅内調査」を行います。

調査の  
時間

1 時間程度お立ち会いをお願いします。ご家族さまでも問題ございません。



調査の  
内容

光ファイバーケーブルの引き込み方法や、eO 光サービスのご利用に必要な機器（回線終端装置、eO 光テレビチューナー）の設置個所を確認します。  
工事時には同軸ケーブル、分配器、ブースターなど、お客さまがすでに利用されている機器も使用させていただく場合がありますので、あわせてご説明いたします。

ご準備  
ください

機器設置位置などの確認のため、各部屋や屋根裏点検口のある箇所（押入れやクローゼット、浴室など）にも立ち入らせていただく場合がありますので、あらかじめご準備いただくようお願いします。

## 新居でeO光サービスをご利用される場合

入居に開通を間に合わせるため、早期の「宅内調査」をおすすめいたします。

※申請などの状況により、入居に開通が間に合わない場合もあります。

### 利用場所が更地の状態でも

「間取りや配管の位置がわかる設計図」「コンセントやテレビ端子の位置がわかる電気配線図」をご用意いただくと、現地にて図面による宅内調査が可能です。

### 図面例

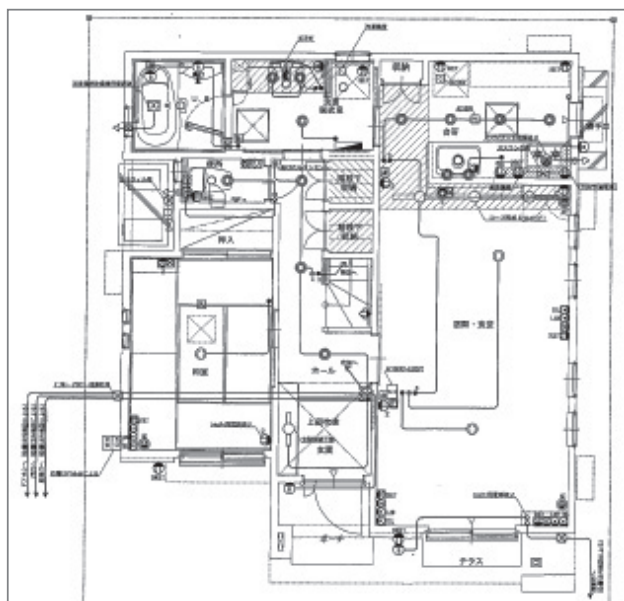

### 宅内調査員からの確認事項

- ・パソコン、電話、テレビの設置位置
- ・BSの視聴を希望するテレビの台数（eO光テレビをお申し込みの場合）
- ・分配器および引込口（引込ポール）の位置（図面に記載のない場合）

調査当日までにお客さまにて決定していただくか、ハウスメーカーにご確認ください。

※追加工事費が発生する場合があります。詳細は調査員にご確認ください。



# 「開通工事」 についてのご案内

ここでは、eO光サービスの「開通工事」についてご案内します。

Webで工事の様子を動画でご紹介しておりますので、ぜひご覧ください。  
<https://eonet.jp/e/190052/>



スマホからも  
アクセス!

## ✓ 開通工事について

工事会社が訪問し、「開通工事」を行います。

### 開通工事 の時間

1～2 時間程度お立ち会いをお願いします。  
ご家族さまでも問題ございません。

詳細は、宅内調査員がご訪問させて  
いただいた際にご相談ください。



### 工事の 内容

最寄りの電柱からご住居に光ファイバーケーブルを引き込みます。

- ① 光ファイバーケーブルは、電気や電話線と同じルートで建物へ引き込みます。ただし、住居の状態やサービスをご利用いただく部屋の位置などにより、引き込みルートが変わる場合があります。
- ② eO光ネット用の光ファイバーケーブルは、屋内配管(ない場合は外壁づたい)により、インターネットを利用される部屋へ直接引き込みます。
- ③ 引き込み穴がない場合は、光ファイバーケーブルを部屋へ引き込む位置に通線用の穴を開けさせていただきます。
- ④ eO光テレビをお申し込みの場合、最寄りの電柱から近い外壁部分にTV用ONUを取り付けます。※1

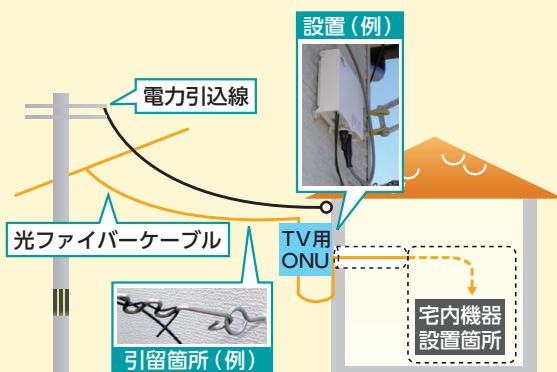

## 引き込み用のポールおよび地中配管をご用意いただく場合

お客さまご自身で引き込み用のポールおよび地中配管をご用意いただいた場合は、右の図のように光ファイバーケーブルを引き込みます。

eOでは配管設置工事は行っておりません。

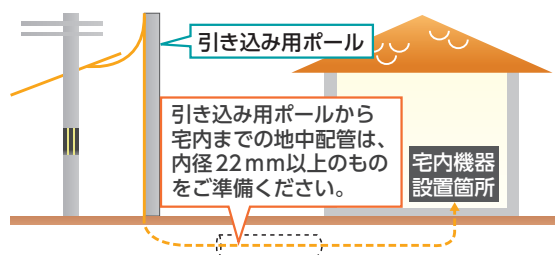

### ※1 eO光テレビをお申し込みの場合

TV用ONUとは、テレビ用光信号を電気信号に変換するための機器です。  
屋外外壁に設置する場合は、同軸ケーブル経由で屋内コンセントからの電源供給が必要です。  
屋内に設置する場合は、パワーインサーターを内蔵することも可能です。

#### TV用ONU

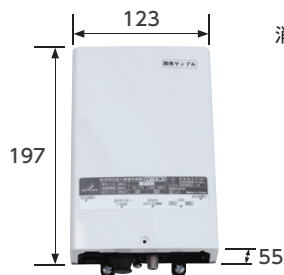

消費電力：12W以下

#### パワーインサーター

屋内コンセントに接続し、TV用ONUへ電源供給します。

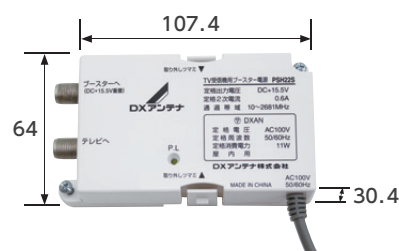



[ 工事 ]

# eo光サービスご利用時の宅内配線例

ここでは、eo光サービスご利用時の宅内配線例をご説明します。

宅内の配管および配線 (LANケーブル、同軸ケーブルなど) につきましては、お客さまにてご用意いただく必要がございます。

※一部配線工事については弊社にて施工可能なものもございます。宅内調査時に調査員にご確認ください。追加工事費の一例は後のページに掲載しています。

## ✓ eo光サービスご利用時の一般的な配線例

すでに入居を完了している場合 [本ページ](#) ↓

新築をお考えの場合

[次のページ](#) →

宅内機器個別設置方式

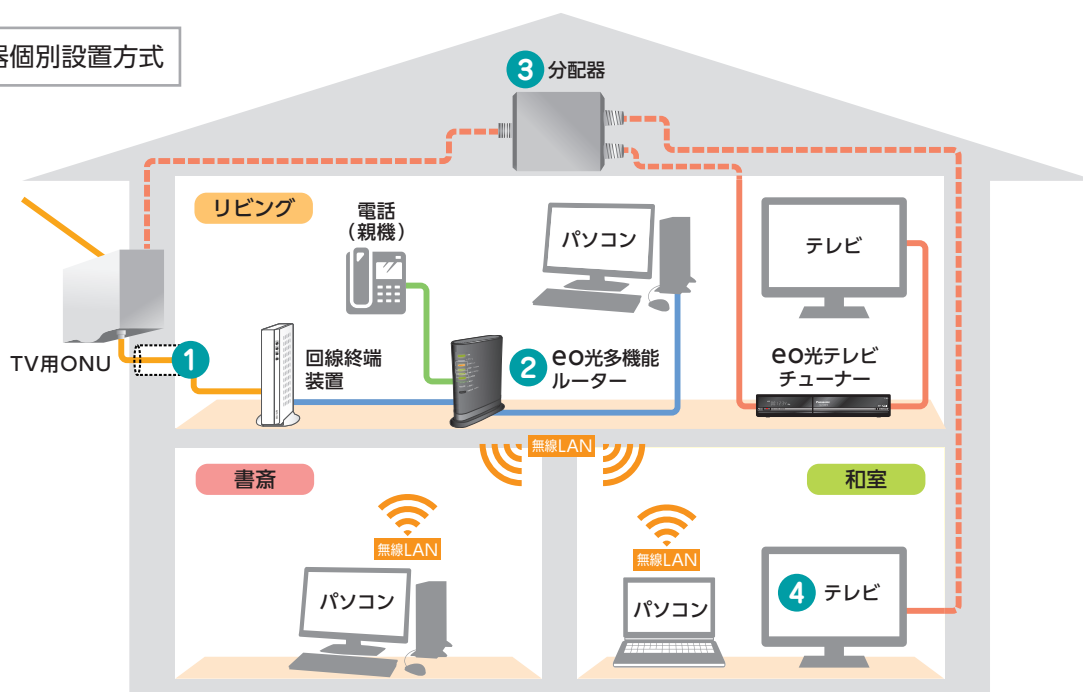

※設置させていただく機器の写真は、後のページに掲載しておりますのでご覧ください。



### eo光ネット 回線終端装置を設置します。

- 1 主にインターネットを利用される部屋へ、光ファイバーケーブルを引き込みます。
- 2 複数の部屋でインターネットを利用される場合は、無線ルーターをご利用ください。  
eoでもeo光多機能ルーターレンタルサービス(無線ルーター機能)をご提供しています。(有料)詳しくは、Webをご確認ください。  
1ギガコース…<https://eonet.jp/p/81005/>  
10ギガ/5ギガコース…<https://eonet.jp/10g5g/>  
LAN配線をご希望の場合は、宅内調査時に調査員にご相談ください。



### eo光電話 eo光多機能ルーターを設置します。

- 2 光ファイバーケーブルを引き込んだ部屋へ、電話の親機を設置されることをおすすめします。  
離れた部屋へ電話の親機を設置する場合は、LAN配線もしくは電話配線が必要です。  
**新たな配線工事が必要かどうかは、宅内調査時にご説明させていただきます。**



### eo光テレビ eo光テレビチューナーを設置します。(※地デジ・BSコースを除く)

- 3 お客さまの設備の状態によっては、同軸ケーブルおよび分配器などの改修工事が必要な場合があります。詳細は宅内調査時に調査員にご確認ください。  
既設の同軸ケーブルを切り替えることにより、すべての部屋でBSデジタル放送および地上デジタル放送の視聴が可能です。
- 4 eo光テレビチューナーを設置しないテレビでBSデジタル放送をご覧いただくためには、各テレビに対し、分波器の取り付けが必要です。

# ✓ eO光サービスご利用時の一般的な配線例 (新築をお考えの場合)

これから新築をお考えの場合、事前に配管および配線をご準備いただければ、美観を損なうことなく、サービスをご利用いただけます。  
 詳細は、依頼予定の施工会社(ハウスメーカー・工務店・リフォーム会社など)にご相談ください。

## 宅内機器集中設置方式

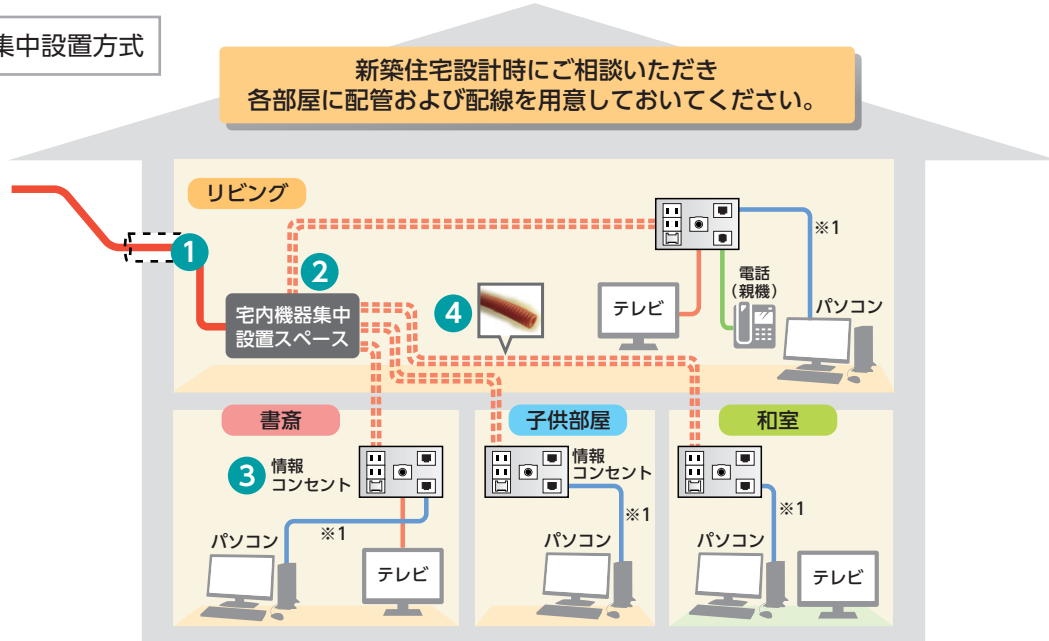

新築住宅設計時にご相談いただき  
 各部屋に配管および配線を用意しておいてください。

- 1 光ファイバーケーブル支持点から宅内機器集中設置スペースまで、光ファイバー用の空き配管をご用意ください。空き配管には、呼び線を入れておいてください。
- 2 弊社の宅内機器を集中して配置できる情報コンセント (図A) または、情報ボックス (次のページ・図B) ををご用意ください。
- 3 各部屋に、情報コンセントをご用意ください。
- 4 宅内機器集中設置スペースから各部屋の情報コンセントへの配管および配線をご準備ください。
  - ・テレビを設置される部屋へは、同軸ケーブルが必要です。
  - ・パソコンを利用される部屋へは、LAN配線が必要です。

無線ルーターを利用される場合は、各部屋へのLAN配線は不要です。  
 ※住宅構造により電波状況が変わるため、ご利用いただけない場合があります。  
 eOでもeO光多機能ルーターレンタルサービス(無線ルーター機能)をご提供しています。(有料)  
 詳しくは、Webをご確認ください。  
 1ギガコース…<https://eonet.jp/p/81005/> 10ギガ/5ギガコース…<https://eonet.jp/10g5g/>

- ・電話の親機を設置される部屋へは、電話配線が必要です。
- ・各配管は、内径16mm以上のフレキシブルチューブ (CD管、PF管など) を推奨いたします。

## 図A 情報コンセント

※機器の設置例は次のページをご覧ください。

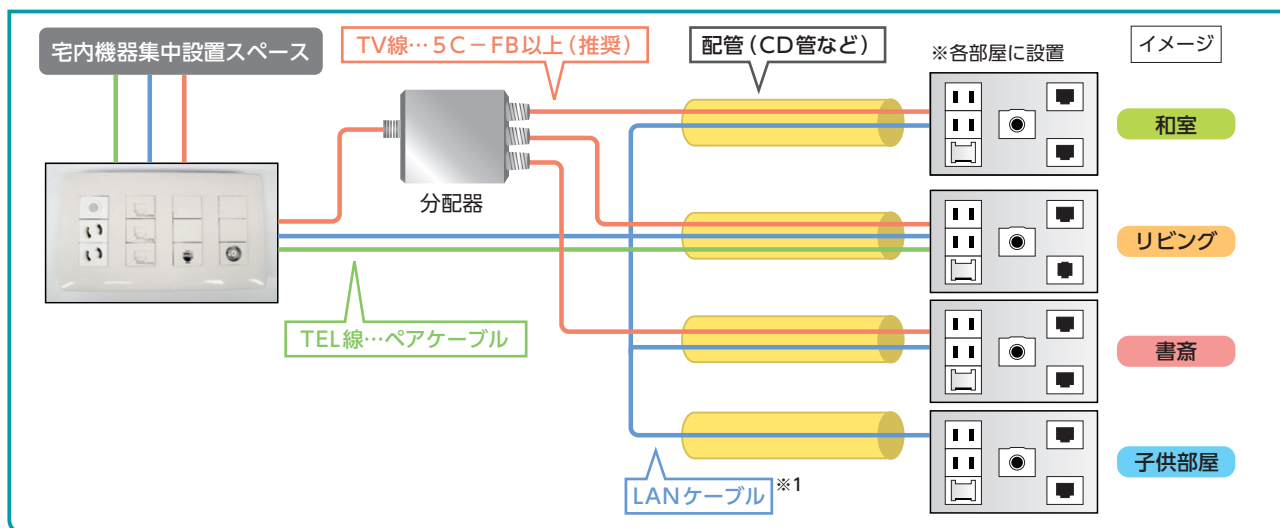

※1 LANケーブルは1ギガコース (カテゴリ5e、カテゴリ6)、10ギガ/5ギガコース (カテゴリ6A) を推奨します。

機器の設置例 (TV用ONU屋内設置の場合)

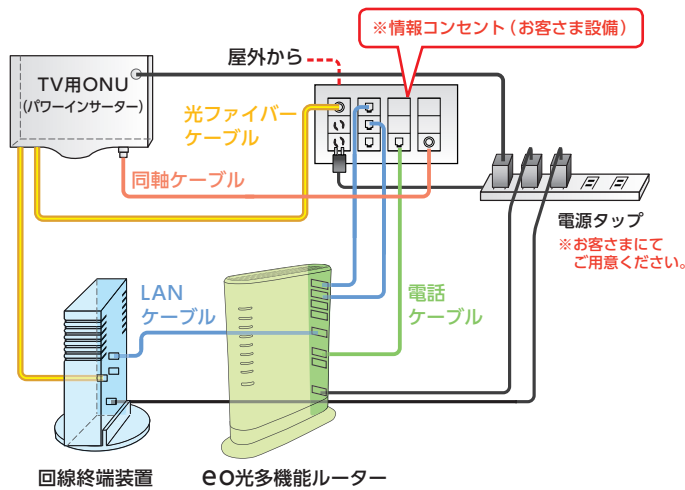

図B 情報ボックス (例)

※製品の詳細につきましては、各メーカーにお問い合わせください。製品のご購入については、電気店やハウスメーカーなどにご相談ください。

因幡電機産業株式会社製

お問い合わせ先：06-4391-1911 (営業時間：平日9:00～17:00)

メールでの問い合わせ先：info@abaniact.com

ホームページ：<https://www.abaniact.com/>

アバニアクト ディープタイプ (機器収納タイプ)

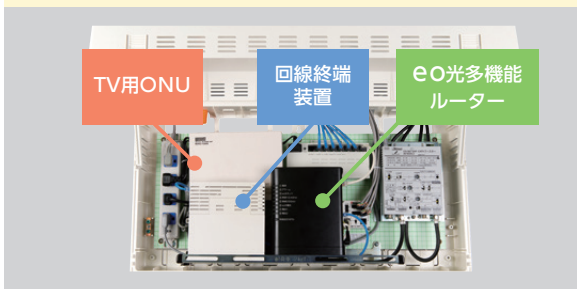

HUB、ブースターを内蔵したフル配線型  
製品型番：AD-888M-00

アバニアクト ATFタイプ (オープンタイプ)



放熱性に考慮した情報盤 ※機器延長トレイが必要です。  
製品番号：ATF-888M-00

パナソニック株式会社製

お問い合わせ先：[0120-878-709](tel:0120-878-709) (営業時間：年中無休9:00～18:00)

メールでの問い合わせ先：<https://panasonic.co.jp/ls/contact/>

ホームページ：<https://www2.panasonic.biz/ls/densetsu/haisen/internet/product/>

マルチメディアポートALLギガ (機器収納タイプ)



必要な機器を収納できるすっきり型  
製品品番：WTJ4461

まとめてねット ギガ (機器前置きタイプ)



宅内LAN専用のシンプル型  
製品品番：WTJ5045K

※5ギガ/10ギガコースで10ギガ対応eO光多機能ルーターを利用される場合は、機器収納タイプを利用すると、内部に熱がこもり、発熱・故障の原因となりますのでご注意ください。10ギガに対応している前置きタイプおよびオープンタイプがご利用いただけます。

※情報ボックスに設置されているハブが1Gbps対応品の場合、5Gbps/10Gbpsの回線速度をご利用になる際は、ハブを介さず直接ご希望の居室まで配線してください。

# ✓ 宅内配線例におけるオページ施工範囲

ここでは、弊社の施工範囲についてご説明します。

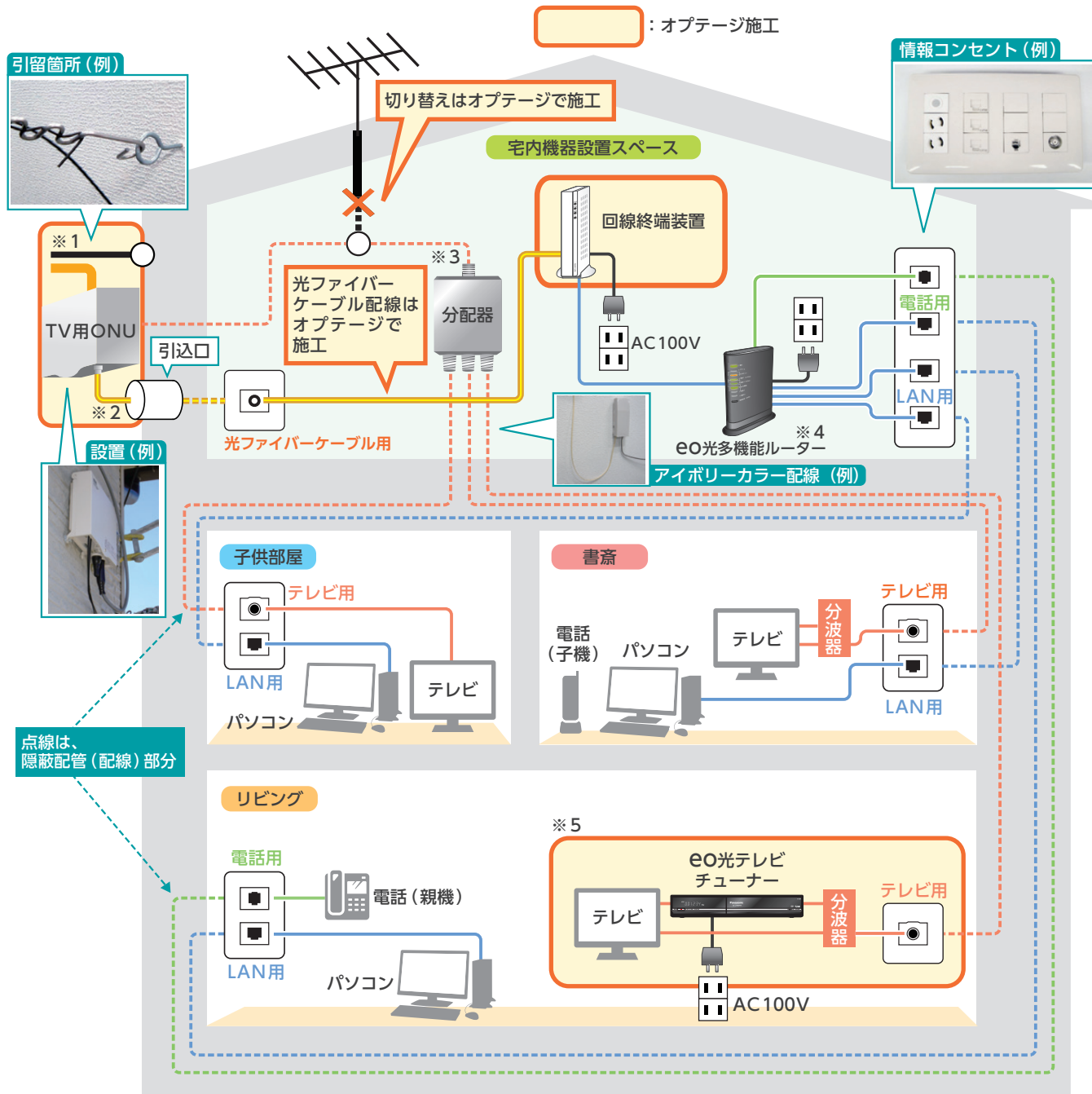

**お客さまご用意機器、配管・配線**

- 光ファイバー (空配管)
- LANケーブル※1
- 電話ケーブル
- テレビ同軸ケーブル
- 電源ケーブル

分配器 各種接続機器

**オページ設置機器**

- 回線終端装置
- eo光ネット装置
- eo光ネット・eo光電話装置
- eo光多機能ルーター
- eo光テレビ装置
- eo光ファイバー

**⚠️ ご注意ください**

- ※1 eo光ファイバー専用の引留金具を取り付ける支持点金物をご用意願います(電力線用引留支持金物との共用はできません)。ご用意できない場合は、弊社が施工します(無償)。
- ※2 引込口や引込口から屋内(宅内機器設置箇所)までの間に、光ファイバー用配管を用意いただければ、配線工事は簡単です。
- ※3 70~3,224MHz対応1端子電流通電型シールド特性の良いダイキャスト製を推奨。
- ※4 無線ルーターをご利用の場合は、電波状況や住宅構造などによってはご利用いただけない場合があります。
- ※5 eo光テレビチューナーを設置するテレビには、標準施工範囲内で分波器を設置します。

※1 LANケーブルは1ギガコース (カテゴリ5e、カテゴリ6)、10ギガ/5ギガコース (カテゴリ6A) を推奨します。

## 追加工事費

弊社にて施工可能な追加工事の費用をご案内します。工事につきましては宅内調査時に調査員にご相談ください。開通工事に伴う、パソコン1台・電話機1台・テレビ1台の配線/接続は無料です。

※eO光電話番号・eO光テレビチューナーを複数お申し込みの場合は、申し込まれた数まで無料となります。

※追加工事は【ホームタイプ】のみ承っております。

※追加工事の費用につきましては、工事実施日における税率（10%）に基づきご請求させていただきます。

工事内容	工事内容詳細		単価		単位		
LAN配線工事	同一部屋内でのLAN敷設	<ul style="list-style-type: none"> <li>同一部屋内のみ</li> <li>各機器とパソコン間を接続するLAN用ケーブルの本数・長さが足りない場合</li> </ul>	1ギガ	10・5ギガ	箇所		
			5,500円	10,670円			
	別部屋間でのLAN敷設	<ul style="list-style-type: none"> <li>各機器の設置場所とパソコンが別室にあり、新たにLAN配線が必要な場合</li> <li>※配線費用と端末成端費用の組み合わせとなります。</li> </ul>	配線費用		12,980円	15,730円	本
			端末成端費用	モジュラープラグ	880円	2,530円	箇所(片側)
ローゼット			2,640円	3,080円	箇所(片側)		
		コンセントジャック	2,640円	3,080円	箇所(片側)		
電話配線工事	同一部屋内での追加工事	<ul style="list-style-type: none"> <li>同一部屋内の、各機器と電話機(親機)間を接続する電話用ケーブルの本数・長さが足りない場合</li> </ul>	4,400円		箇所		
	既設電話線への接続追加工事	<ul style="list-style-type: none"> <li>既設の宅内電話線に接続し、既存電話線切断作業が必要な場合</li> <li>※同一日に実施可能な場合に限りです。</li> </ul>	7,480円		箇所		
	同一階別室への配線階が違う別室への配線	<ul style="list-style-type: none"> <li>既設の宅内電話線のモジュラージャックもしくは、電話機(親機)が別室にあり、新たに電話配線が必要な場合</li> <li>電話機(親機)の設置場所に宅内電話線がなく、LAN配線がある場合(変換コネクタを利用して設置します)</li> </ul>	RJ-45 RJ-11 変換コネクタ	880円	セット		
			RJ-11 延長ケーブル	880円	本		
テレビ配線工事	同軸ケーブル張替え(露出)	<ul style="list-style-type: none"> <li>既設同軸配線の張替えが必要な場合</li> <li>(S-5C-FB以上のスペックの同軸ケーブルを推奨しています。張替えが必要かどうかは、調査もしくは工事の時に確認させていただきます)</li> </ul>	770円		m		
			同軸ケーブル張替え(天井裏・床下など)	1,100円		m	
	BS配線(分波器取り付け)	<ul style="list-style-type: none"> <li>TV・VTRのBS配線を追加実施する場合</li> <li>eO光テレビチューナー設置のTV・VTRのBS配線が不要の場合は、他のTV・VTR1セットに限り、[ ]内の価格に減額いたします。</li> </ul>	3,960円	[550円]	セット		
	機器取付・取替	<ul style="list-style-type: none"> <li>FMチューナー(ステレオなど)へ同軸設備を接続する場合</li> <li>TV信号を複数に分ける場合 [ ]は屋外用の金額</li> <li>FMチューナー(ステレオなど)へ同軸設備を接続する場合</li> </ul>	4,400円		箇所		
			2分配器	2,530円	[3,960円]	台	
			3分配器	3,080円	[4,840円]	台	
			4分配器	3,630円	[5,500円]	台	
	映像機器追加装置・調整	VTR接続(映像調整含む)	<ul style="list-style-type: none"> <li>VTR機器の接続を実施する場合</li> </ul>	4,840円		台	
		TV・VTRの映像調整	<ul style="list-style-type: none"> <li>TV・VTRの映像調整を実施する場合</li> </ul>	1セットのみ:550円		セット	
				2セット以上:1,100円		軒	

※工事日とは別日に訪問させていただく場合は、異なる料金となります。

※下記は開通工事の際にお申し込みいただいた場合も有料となります。

工事内容	工事内容詳細		単価	単位
光ファイバー引込工事	アイボリーカラー配線	通常の黒の配線を、アイボリーカラーで配線します。	3,300円	一式
化粧モール保護	光ファイバー・LAN・電話線を対象に化粧モールで保護します。		880円	m





※記載の料金は2019年10月1日現在の税率（10%）に基づく税込金額です。税率の引き上げに応じて金額は変更されます。



## ✓ お客さま設備における推奨資材



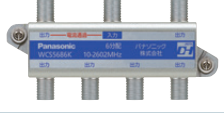

①お客さまの利用状況に応じた機器をご準備ください。

ご不明な点は、宅内調査時にご相談ください。



外観例	名称	機能説明	eO光サービス		
			ネット	電話	テレビ
	通線チップ	<ul style="list-style-type: none"> <li>光ファイバー通線対応</li> <li>※口径は余裕をみてご用意ください（光ファイバー：3φ）</li> </ul>	○	○	○
	LAN用モジュラージャック	<ul style="list-style-type: none"> <li>1ギガコース カテゴリー5e、カテゴリー6対応</li> <li>10ギガ/5ギガコース カテゴリー6A対応</li> </ul>	○	○	
	電話用モジュラージャック	<ul style="list-style-type: none"> <li>6極2芯対応（6極4芯でも可能）</li> </ul>		○	
	テレビ用分配器	<ul style="list-style-type: none"> <li>1端子電流通電型</li> <li>70～3224MHz対応</li> <li>シールド特性の良いダイキャスト製を推奨</li> </ul>			○
	テレビ端子	<ul style="list-style-type: none"> <li>高シールドタイプ（裏面F型コネクタ）</li> <li>電流通過型（パワーインサーター接続時）</li> </ul>			○

②お客さまの利用状況に応じた配線・配管をご準備ください。

ご不明な点は、宅内調査時にご相談ください。

外観例	名称	機能説明	eO光サービス		
			ネット	電話	テレビ
	光ファイバー用配管	<ul style="list-style-type: none"> <li>可とう電線管（CD管、PF管など）</li> <li>内口径：16φ以上</li> <li>曲げ半径：50mm以上</li> <li>光ファイバー用配管には、呼び線の敷設</li> </ul>	○	○	○
	LANケーブル	<ul style="list-style-type: none"> <li>1ギガコース カテゴリー5e、カテゴリー6推奨</li> <li>10ギガ/5ギガコース カテゴリー6A推奨</li> <li>LANケーブルの成端はストレート結線</li> </ul> <p>※お届けする機器に付属しているものもありますので、詳しくは次のページをご確認ください。</p>	○	○	
	電話用ケーブル	<ul style="list-style-type: none"> <li>電話用ツイストペアケーブル（0.5mm・0.65mm）</li> </ul>		○	
	同軸ケーブル	<ul style="list-style-type: none"> <li>75Ωケーブル</li> <li>低損失でシールド特性の良いもの（S-5C-FB以上）</li> </ul>			○

●お客さまで準備していただく機器・配線・配管などについては、電気工事店などでお問い合わせください。

 <b>ご注意</b>	<p>回線終端装置、eO光多機能ルーター、ブロードバンドルーターなどの宅内機器収納スペースには、各機器に必要な電源タップをご用意ください。なお、各機器のACアダプターが比較的大きいため、コンセントに挿せない場合がありますので、電源タップは口数に余裕をみてご用意ください。</p>
<b>雷対策</b>	<p>各機器は、落雷の影響により故障する場合がありますので、市販の雷対策済み電源タップ（雷ガード・サージプロテクター）や避雷器付住宅分電盤などを使用することをおすすめします。これにより落雷による故障の可能性を低くすることができます。また、落雷時は電源コードからだけでなく、電話線やLANケーブルからも影響を受けますので、ご利用になられます電話機・パソコンなども雷対策済み電源タップなどのご利用をおすすめします。</p> <div style="text-align: right;">  <p>雷ガード（サージプロテクター） 取り付ける</p> </div>

各機器の詳細は、次のページをご覧ください。

## ✓ eo光サービスをご利用時に必要となる機器のご案内

ここでは、eo光サービスをご利用時に必要となる機器の外観や寸法について掲載しています。

※ 掲載している形式・寸法は、型式・改良などにより若干異なる場合があります。設置のためのスペースを確保してください。

単位：mm



### eo光ネット

#### 回線終端装置（一例）

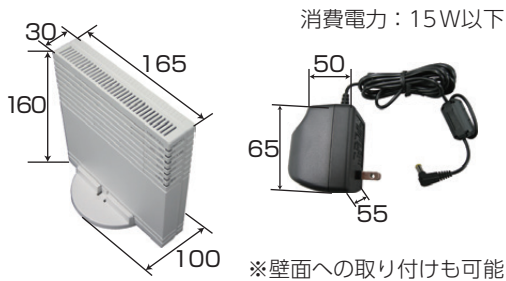

インターネット用の光信号と電気信号を、相互に変換するための機器です。

付属 LANケーブル：1本



### eo光電話

#### eo光多機能ルーター（一例）

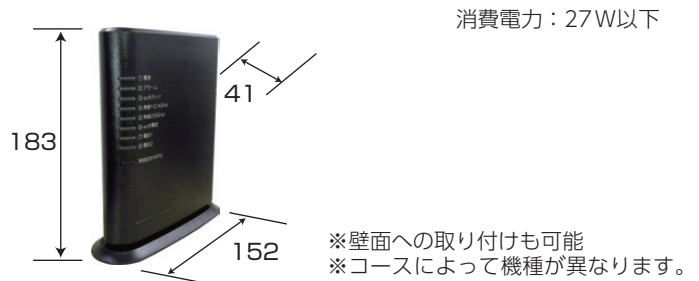

お申し込み内容によって、ご利用いただける機能が異なります。

有線ルーター機能 利用料：無料  
複数台のパソコンでインターネットを利用できます。

無線ルーター機能 利用料：105円/月  
有線ルーター機能に加え、無線LAN機能も利用できます。

eo光電話アダプター機能  
eo光電話をご利用いただくためのアダプターとしても利用します。

付属 LANケーブル：1本 / 電話用モジュラーケーブル：2本



### eo光テレビ

#### eo光テレビチューナー（一例）



デジタル多チャンネル(地上デジタル、BS、CS)放送を視聴するために必要なチューナーです。  
eo光テレビチューナー1台につき、1台のテレビでCS放送がご覧いただけます。

#### TV用ONU

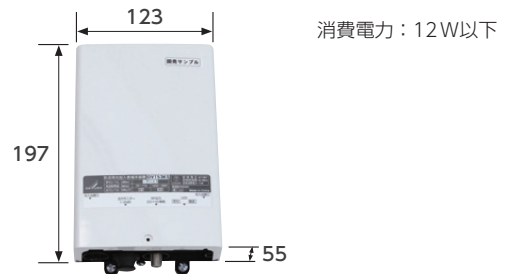

テレビ用光信号を電気信号に変換するための機器です。  
屋外外壁に設置する場合、同軸ケーブル経由で屋内コンセントからの電源供給が必要です。  
屋内に設置する場合は、パワーインサーターを内蔵することも可能です。

#### パワーインサーター

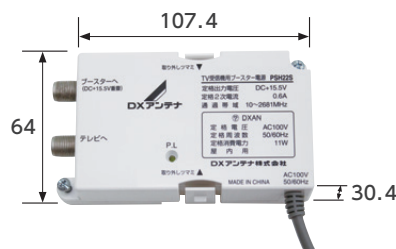

屋内コンセントに接続し、同軸ケーブル経由でTV用ONUへ電源供給します。  
TV用ONU～パワーインサーター間の同軸ケーブル、テレビターミナルは電流通過タイプにしておく必要があります。

※記載の料金は2019年10月1日現在の税率（10％）に基づく税込金額です。税率の引き上げに応じて金額は変更されます。

## ✓ ホームセキュリティ、ホームエレベーターをご利用の場合

### eo光回線でホームセキュリティをご利用になる場合のご注意

主な事業者	新規にホームセキュリティを導入するお客さま	すでにNTT電話回線でホームセキュリティを導入済のお客さま
関電SOS	・eo光電話でのご利用は可能です	・同左
SECOM	・eo光電話でのご利用は可能です ・SECOMの『無線通信アダプター』が必要です	・同左 ・ただし新たにSECOMの『無線通信アダプター』が必要です
ALSOK	・eo光ネットでのご利用は可能です ・ALSOKの『伝送装置』が必要です	・同左 ・ただし新たにALSOKの『伝送装置』が必要です

各社参考URL  
 関電SOS.....<https://www.ksos-web.jp/>  
 SECOM.....<https://www.secom.co.jp/>  
 ALSOK.....<https://www.alsok.co.jp/>

※一部利用できない場合もありますので、詳細については、ご利用のホームセキュリティ事業者へお問い合わせください。

### ホームエレベーターをご利用になる場合のご注意

ホームエレベーターをご利用のお客さまが、eo光電話(IP電話)をご契約された場合、停電時にはエレベーター内に設置している電話機が使用不能となります。(eo光多機能ルーターの電源が止まると、不通になるため)  
 ただし無停電電源装置(UPS)<sup>※1</sup>の設置など、お客さま宅で停電時の対策を実施していただくことで使用可能となる場合がございます。  
 詳しくは各ホームエレベーター会社とご相談ください。

※1 無停電電源装置 (UPS)  
 大容量のバッテリーで構成される装置で、急な停電でも電源を落とさないようにするための装置。  
 (一般家庭用に、低出力で安価な一般普及タイプもあります)

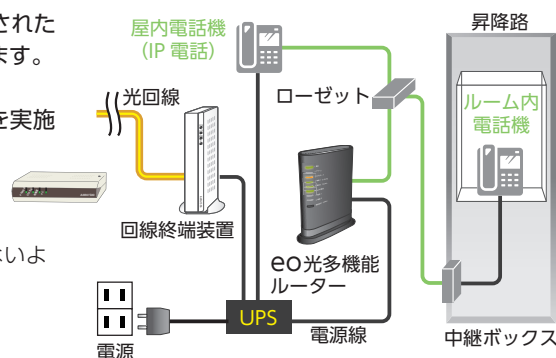

無停電電源装置 (UPS) 設置例

## ✓ 「宅内調査」「開通工事」の際のご注意

ここでは、eo光テレビご契約時の宅内調査・開通工事の際のご注意事項についてご説明します。

### 宅内調査・開通工事の際のご注意

宅内調査・開通工事の際に、ご利用のテレビのチャンネル設定や視聴状況の確認を行わせていただきます。工事会社の担当者にお気軽にお申し付けください。



#### ■ 設定 / 視聴確認のご料金

	eo光テレビチューナーを設置したテレビ <sup>※1</sup>	eo光テレビチューナーを設置していないテレビ1台	eo光テレビチューナーを設置していないテレビ2台以上(何台でも)
料金	無料	550円	1,100円

※1 地デジ・BSコースをご利用の場合は、お客さま指定のテレビ1台について、無料でチャンネル設定・視聴状況確認を行います。

eo光テレビサービスは、お客さま宅内の配線を利用して提供しています。  
 視聴状況によっては、お客さま宅内の配線の改修が必要となる場合があります。

